

РОССИЯ  
ООО «ЭЛИНОКС»



**ШКАФЫ ПЕКАРСКИЕ ЭЛЕКТРИЧЕСКИЕ ПОДОВЫЕ:**

ЭШП-1-01КП 3EN Super

ЭШП-2-01КП 3EN Super

ЭШП-3-01КП 3EN Super

**РУКОВОДСТВО ПО ЭКСПЛУАТАЦИИ**

**ЕАС**



## **ВВЕДЕНИЕ**

### **ВНИМАНИЕ!**

Настоящее руководство по эксплуатации распространяется на шкафы пекарские электрические подовые: ЭШП-1-01КП ZEN Super, ЭШП-2-01КП ZEN Super, ЭШП-3-01КП ZEN Super (далее – шкаф или изделие) и должно быть обязательно прочитано перед пуском в работу пользователем, ремонтниками и другими лицами, которые отвечают за транспортирование, его установку, пуск в эксплуатацию, обслуживание и поддержание в рабочем состоянии.

Руководство должно находиться в доступном для пользователя месте и храниться весь срок службы изделия.

Настоящее руководство включает в себя паспортные данные.

Шкафы соответствуют требованиям технических регламентов Таможенного Союза:

Декларация о соответствии ЕАЭС № RU Д-RU.РА01.В.92353/20 от 06.10.2020 по 05.10.2025 требованиям ТР ТС 004/2011 "О безопасности низковольтного оборудования" и ТР ТС 010/2011 "О безопасности машин и оборудования".

Декларация о соответствии ЕАЭС № RU Д-RU.МН10.В.01126/20 от 13.10.2020 по 12.10.2025 требованиям ТР ТС 020/2011 "Электромагнитная совместимость технических средств".

На предприятии действует сертифицированная система менеджмента качества в соответствии требованиям ИСО 9001:2015. Регистрационный номер сертификата 73 100 3466, действителен по 26.01.2023.

## 1. НАЗНАЧЕНИЕ

Шкафы пекарские подовые электрические: ЭШП-1-01КП 3EN Super, ЭШП-2-01КП 3EN Super и ЭШП-3-01КП 3EN Super предназначены для выпечки кондитерских и мелких хлебобулочных изделий на предприятиях общественного питания самостоятельно или в составе технологической линии.

Шкаф изготавливается в климатическом исполнении УХЛ 4 по ГОСТ15150. Средний срок службы изделия – 12 лет.



Рис. 1. Общий вид ЭШП-3-01КП 3EN Super.



Рис. 2. Общий вид ЭШП-2-01КП 3EN Super.

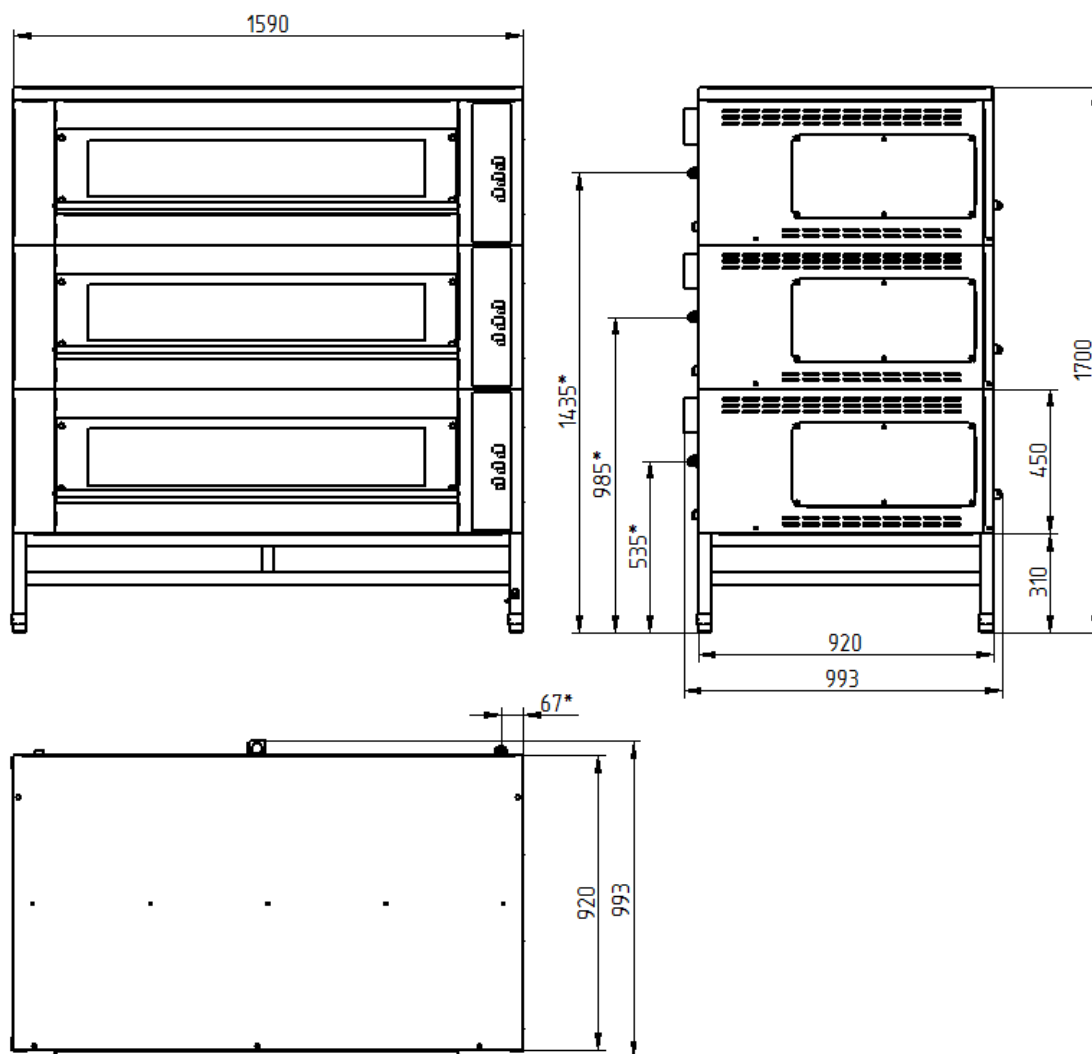

Рис. 3. Общий вид ЭШП-1-01КП 3EN Super.

## 2. ТЕХНИЧЕСКИЕ ХАРАКТЕРИСТИКИ

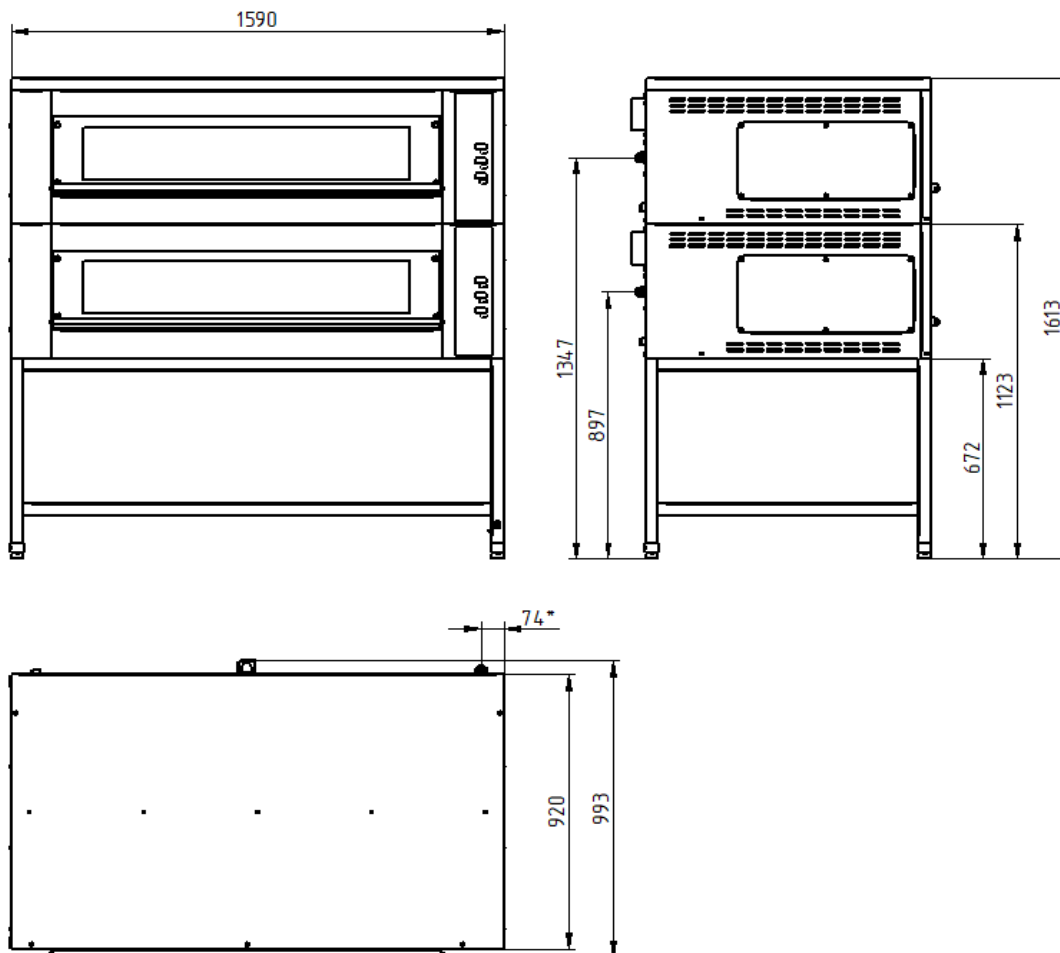
Таблица 1

Наименование параметра	Величина параметра		
	ЭШП-1-01КП 3EN Super	ЭШП-2-01КП 3EN Super	ЭШП-3-01КП 3EN Super
1. Номинальная потребляемая мощность изделия, кВт	9,721	19,442	29,163
2. Количество жарочных камер (секций)	1	2	3
3. Номинальная потребляемая мощность одной секции, кВт	9,721	9,721	9,721
4. Номинальное напряжение, В	400		
5. Род тока	трехфазный, переменный, с нейтралью		
6. Частота тока, Гц	50		
7. Количество секций изделия	1	2	3
8. Материал камеры	нерж.	нерж.	нерж.
9. Материал подов	камень	камень	камень
10. Внутренние размеры камеры, мм (с подами из камня) - длина - ширина - высота - рабочая высота до кронштейнов ТЭНа	1260 660 280 250		
11. Площадь пода одной секции, м <sup>2</sup>	0,78		
12. Диапазон регулирования температуры изделия, °С	50...320		
13. Время разогрева изделия до рабочей температуры 240°С, мин (с подами из камня), не более	30 (45)		
14. Количество ТЭНов, шт.	12	24	36
15. Потребляемая мощность ТЭНов одной секции, кВт: - верхних - нижних	4,8 4,8		
16. Количество лампы освещения, шт.	2	4	6
17. Потребляемая мощность ламп освещения, кВт	0,04		
18. Номинальная потребляемая мощность вентилятора продувки, кВт	0,041	2x0,041=0,082	3x0,041=0,123
19. Количество термовыключателей, шт.	1	2	3
20. Температура срабатывания термовыключателя, °С	365 <sub>-15</sub>		
21. Габаритные размеры, мм, не более - длина - ширина - высота	1590 993 1163	1590 993 1613	1590 993 1700
22. Масса, кг, не более	187	330	435
23. Корректированный по А уровень звуковой мощности, дБА, не более	80		
24. Максимальное давление воды на входе, кПа (кгс /см <sup>2</sup> )	100 (1)		
25. Срок службы, лет	12		

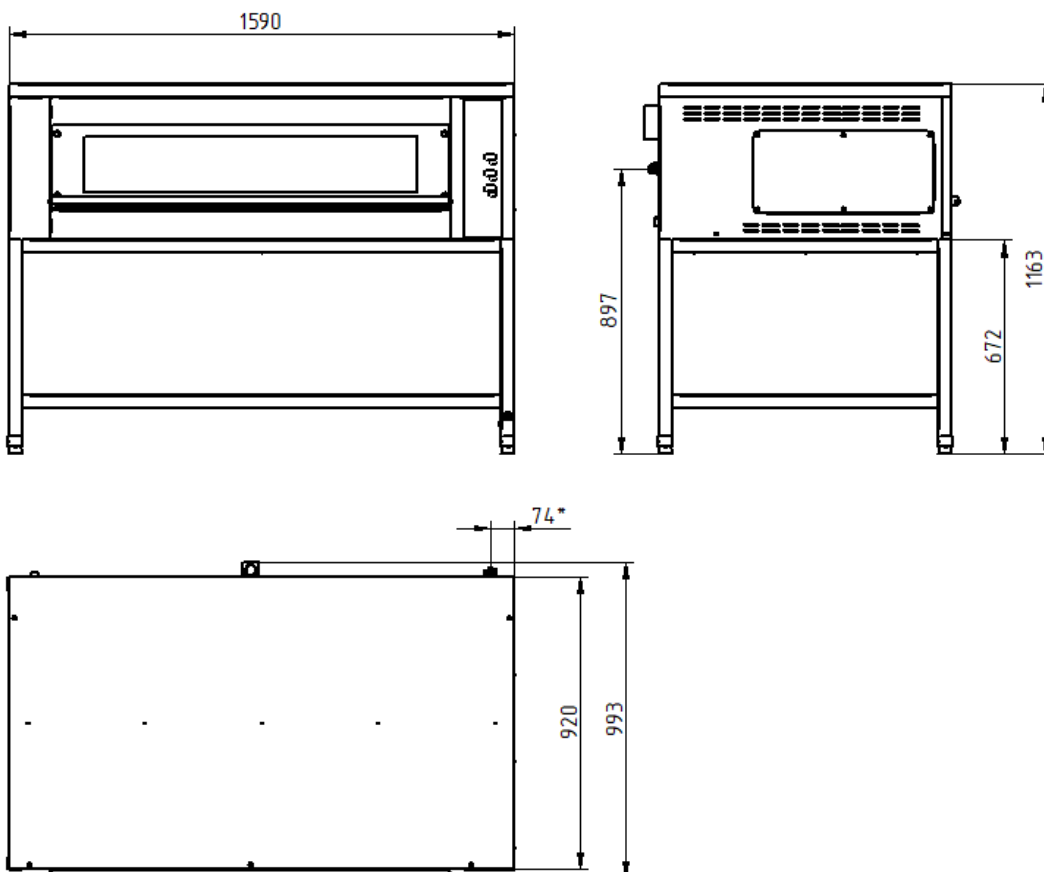
## 3. КОМПЛЕКТ ПОСТАВКИ

Таблица 2

Наименование	Количество, шт.		
	ЭШП-1-01КП 3EN Super	ЭШП-2-01КП 3EN Super	ЭШП-3-01КП 3EN Super
1. Шкаф	1	2	3
2. Упаковка	1	1	1
3. Руководство по эксплуатации	1	1	1
4. Опора	4	4	4
5. Шланг заливной длиной 1,5 м	1	2	3



Рис. 4. Панель управления ЭШП-3-01КП 3EN Super.

#### 4. УСТРОЙСТВО И ПРИНЦИП РАБОТЫ

Шкаф пекарский подовый электрический секционный модулированный типа ЭШП состоит из однотипных жарочных камер, установленных на подставке с регулируемыми по высоте опорами.

Конструкция шкафа – бескаркасная.

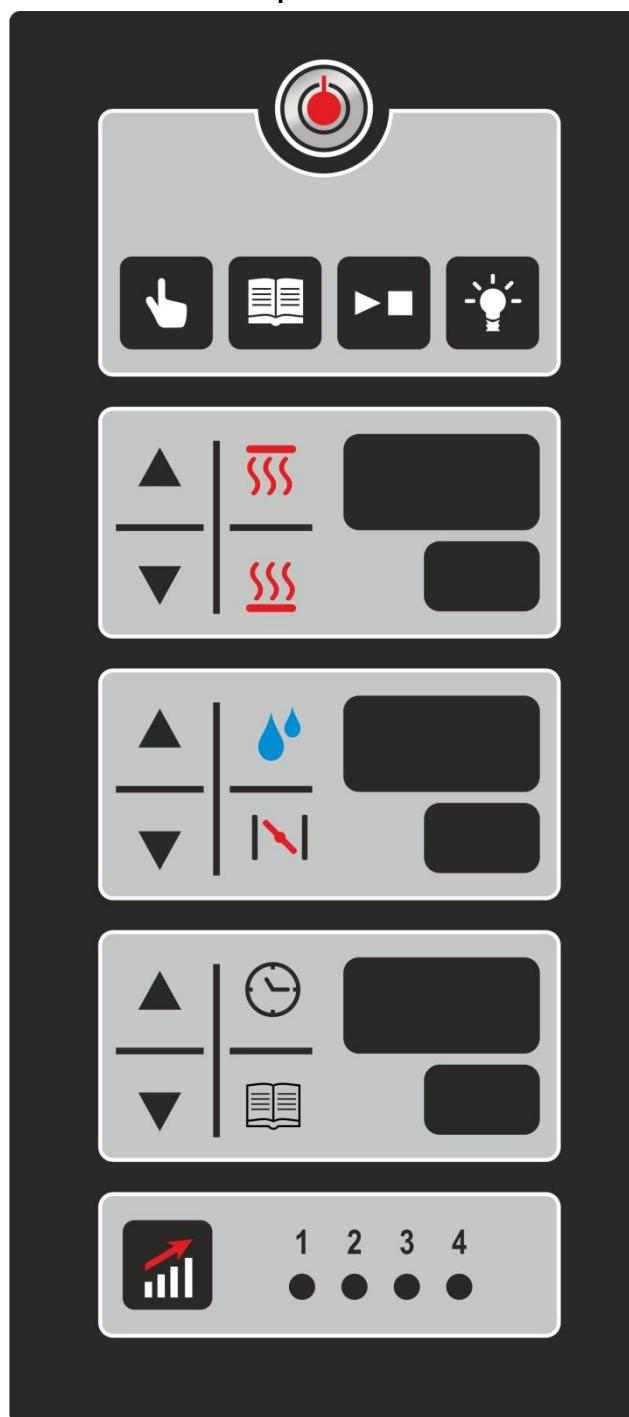
Камера с наружной стороны обернута базальтовым теплоизоляционным материалом и алюминиевой фольгой. В каждой камере установлены два термопреобразователя (верхние и нижние ТЭНы) для автоматического регулирования температуры, аварийный термовыключатель, лоток для воды и лампы освещения.

Рабочая камера имеет дверь из нержавеющей стали со смотровым окном из термостойкого стекла.

Аварийный термовыключатель служит для отключения ТЭН-ов при достижении температуры в духовке 365°C. Для восстановления работы шкафа необходимо выявить и устранить причину срабатывания аварийного термовыключателя и нажать на кнопку аварийного термовыключателя. Аварийный термовыключатель расположен за правой боковой стенкой корпуса шкафа. Для доступа к нему необходимо отвернуть шесть винтов и снять крышку боковой стенки.

Система управления ЭШП построена на базе микропроцессорного контроллера. Отображение текущих параметров и управление ходом технологического процесса осуществляется при помощи элементов управления и ввода информации, расположенных на экране панели ЭШП (рис. 4). Управление ЭШП может осуществляться как в ручном, так и программном режиме.

На панели управления имеется шесть трехзначных семисегментных индикаторов (далее по тексту - индикатор), три «больших» индикатора и три «маленьких» индикатора.

Алгоритм работы контроллера позволяет выбрать один из двух режимов:



- **«Ручной»** - одноэтапная/одношаговая работа.



- **«Программы»** - поэтапная/пошаговая работа на режимах по заранее сохраненным программам. Количество этапов/шагов 4. Возможно сохранение до 110 программ.

Основные функции, задаваемые с панели управления:

- ввод, редактирование, хранение и воспроизведение в автоматическом режиме до 110 четырехшаговых программ выпечки с возможностью задания технологических параметров в каждом шаге;

- корректирование во время выпечки;

- отображение информации о режимах работы, аварийных ситуациях

При работе с параметром **«Таймер»** режим приготовления остановится, если закончилось установленное время. Подается продолжительный звуковой сигнал (зуммер), который информирует, что процесс выпечки окончен.

Диапазон задания параметра **«Таймер»** - от 1 мин. до 9 ч. 59 мин.



Кнопка **«Свет»** - включение и отключение освещения в камере. При открытии двери освещение включается автоматически.

#### Список вывода сигнализации ошибок

Ошибки, при которых работа аппарат блокируется до устранения причин.

E01 – обрыв термопары камеры;

E02 – обрыв термопары пода;

E03 – перегрев контроллера формируется, когда температура датчика холодного спая выше 70°C;

E04 – перегрев камеры;



Информационное сообщение.

Doo – сигнализация открытия двери (во время выполнения программы);

## 5. МЕРЫ БЕЗОПАСНОСТИ

К обслуживанию изделия допускаются лица, прошедшие технический минимум по эксплуатации оборудования и ознакомившиеся с настоящим руководством по эксплуатации.

**ВНИМАНИЕ!** Изделие не предназначено для использования лицами (включая детей) с пониженными физическими, психическими или умственными способностями, или при отсутствии у них опыта или знаний, если они не находятся под контролем или не проинструктированы об использовании изделия лицом, ответственным за их безопасность. Дети должны находиться под присмотром для недопущения игры с изделием.

При работе с изделием соблюдайте следующие правила безопасности:

- перед санитарной обработкой отключите изделие от электросети, выключив автоматический выключатель в стационарной электропроводке;
- при работе изделия дверь открывать только за ручку, во избежание ожога оператора;
- периодически проверять исправность электропроводки и заземляющего устройства изделия;
- при обнаружении неисправностей немедленно отключите изделие от сети, выключив автоматический выключатель в стационарной электропроводке, закройте кран подачи воды, и вызовите электромеханика;
- включайте изделие только после устранения неисправностей;

**Внимание!** Температура стекла двери может достигать более 80°C. Будьте осторожны. Не касайтесь стекла оголенными частями тела!

**Внимание!** При открытии дверки соблюдайте осторожность: сначала приоткройте дверку; выпустите горячий воздух из духовки. Используйте индивидуальные средства защиты (теплостойкие рукавицы). Оператор должен быть одет в костюм из х/б ткани.

**Категорически запрещается:**

- производить чистку и устранять неисправности при работе изделия;
- включать изделие, не соединенное с контуром заземления;
- включать изделие без автомата защиты или с неисправным автоматом защиты в стационарной проводке;
- включать изделие с поврежденным стеклом двери;
- брызгать (лить) воду на стекло двери во избежание термического шока;
- протирать влажной тряпкой горячее стекло;
- отставлять работающее изделие без присмотра;
- во избежание ошпаривания загружать контейнеры жидкостями или продуктами, которые при высоких температурах переходят в жидкую фазу!
- вносить в изделие легковоспламеняющиеся и другие опасные вещества;

- использовать изделие для сушки различных не пищевых продуктов;
- использовать изделие для обогрева помещения;
- загромождать доступ к вентиляционным отверстиям;
- длительная работа изделия (более 0,5 часа) при максимальной температуре без загрузки;
- вносить изменения в конструкцию изделия.

**Внимание! Для очистки не допускается применять водяную струю.**

**Общие требования безопасности:**

- потребитель при эксплуатации изделия должен соблюдать требования ГОСТ 12.1.004 по пожарной безопасности;
- не допускается использование изделия в пожароопасных и взрывоопасных зонах;
- при использовании шкафа в технологической линии подключайте её в цепь выравнивания потенциала через эквипотенциальный зажим;
- не допускается установка изделия ближе 1 м от легковоспламеняющихся материалов; при установке изделия ближе 1 м от кухонной мебели, перегородок или стен требуется, чтобы они были изготовлены из негорючих материалов или покрыты негорючим теплоизоляционным материалом. Особое внимание при такой установке уделить соблюдению мер противопожарной безопасности.
- в производственных помещениях рабочие места, где при выполнении работы происходит образование и выделение газа и пара, должны быть оборудованы механической общеобменной приточно-вытяжной вентиляцией по ГОСТ 12.4.021, обеспечивающей состояние воздушной среды в соответствии с требованиями ГОСТ 12.1.005 и ГН 2.2.5.3532.
- при монтаже изделия должна быть установлена коммутационная защитная аппаратура, гарантирующая защиту от пожароопасных факторов: короткого замыкания, перенапряжения, перегрузки, самопроизвольного включения; подключение изделия к электросети должно осуществляться с учетом допускаемой нагрузки на электросеть.
- кабель к клеммному блоку каждой секции изделия должен подводиться с электрического шкафа управления через автоматический выключатель с комбинированной защитой, реагирующий на номинальный рабочий ток 20А и ток утечки 10мА.

## **6. ПОРЯДОК УСТАНОВКИ**

Распаковку, установку и испытание изделия должны производить специалисты по монтажу и ремонту оборудования для предприятий общественного питания и торговли. После занесения изделия с отрицательной температуры в помещение необходимо выдержать при комнатной температуре в течении 6 часов.

Установку изделия проводить в следующем порядке:

После проверки состояния упаковки следует распаковать изделия, провести внешний осмотр и проверить комплектность в соответствии с Таблицей 2 Руководства.

■ перед установкой изделия на предусмотренное место необходимо снять защитную пленку со всех поверхностей. При необходимости секции изделий и подставку можно отсоединить друг от друга для удобства монтажа на объекте. Секции и подставка соединены между собой соединением «штифт-отверстие». Изделие следует разместить в хорошо проветриваемом помещении, если имеет-

ся возможность, то под воздухоочистительным зонтом. Учитывая вид изделия, ее можно размещать отдельно или вместе с другим кухонным оборудованием;

- допускается установка изделия на расстояние не ближе 100 мм от стены;

**ВНИМАНИЕ! Во избежание попадания воды и брызг не устанавливайте изделие рядом с пищеварочными котлами, электроварками, мармитами и прочим кухонным оборудованием, использующим воду.**

- Подключите изделие к электросети.

**Порядок подключения к электросети:**

Питающее напряжение сети должно быть в пределах от минус 10% до плюс 10% от номинального при допустимом изменении частоты тока по ГОСТ 32144.

**ВНИМАНИЕ! Если в вашем регионе перепады питающего напряжения сети превышают указанные, рекомендуются изделие подключать к сети через монитор напряжения или стабилизатор напряжения. В противном случае изделие может выйти из строя, и гарантийные обязательства при этом не действуют.**

- подключить каждую секцию изделия к электросети (3N/PE 400В 50Гц, пятипроводная трехфазная электрическая сеть с отдельным нулевым рабочим и защитным проводом) согласно действующему законодательству и нормативам. Электроподключение производится только уполномоченной специализированной службой с учетом надписей на табличках, маркировкой зажимов на клеммном блоке изделия и в соответствии со схемой электрической принципиальной. Электропитание подвести через кабельный ввод (гермоввод) на клеммный блок каждой секции изделия отдельным шнуром питания от электрического шкафа управления через автоматический выключатель с комбинированной защитой, реагирующий на номинальный рабочий ток 20А и ток утечки 10мА, предварительно сняв крышку правой боковой стенки (см. Рис. 5).

- монтаж и подключение произвести так, чтобы стало невозможным получить доступ к токопроводящим частям без применения инструментов;

- надежно заземлить изделие, подсоединив один конец заземляющего провода шнура питания к заземляющему зажиму изделия, а другой - к зажиму контура заземления цеха;

- провести ревизию соединительных устройств электрических цепей изделия (винтовых и безвинтовых зажимов), при выявлении ослабления подтянуть или подогнуть до нормального контактного давления;

- установить крышку правой боковой стенки на место.

Автоматический выключатель в стационарной проводке должен обеспечивать гарантированное отключение всех полюсов от сети питания изделия и должен быть подключен непосредственно к зажимам питания и иметь зазор между контактами не менее 3 мм на всех полюсах.

Номинальное поперечное сечение проводов шнура питания не должно быть меньше значений указанных в таблице 3.

Таблица 3

Изделие	Обозначение шнура (марка, число и номинальное сечение жил)
Секция	типа КГН 5х2,5

Питающие шнуры должны быть выполнены в виде маслостойкого шнура, защищенного гибким кабелями не легче обычных шнуров с оболочкой из поли-

хлорпропилена или другой равноценной синтетической оболочкой (код обозначения 60245 IEC57) (Например, шнуры питания типа ПРМ, КГН и т.п.)

Для выравнивания потенциалов при установке изделия в технологическую линию предусмотрен зажим, обозначенный знаком  - эквипотенциальность.

Эквипотенциальный провод должен быть сечением не менее 10 мм<sup>2</sup>.

#### **Порядок подключения к системе водоснабжения:**

Каждая секция шкафа должна быть подключена к системе водоснабжения через штуцер G3/4" (резьба наружная) с использованием шлангов, входящих в комплект поставки (см Рис. 6).

В целях предотвращения обратного сифонирования не питьевой воды при присоединении съемных шлангов к системам водоснабжения необходимо использовать новые шланги, поставляемые с прибором. Шланги для соединения должны соответствовать IEC 61770.

**ВНИМАНИЕ! ПОДКЛЮЧЕНИЕ ДОЛЖНО ОСУЩЕСТВЛЯТЬСЯ ТОЛЬКО К ИСТОЧНИКУ ПИТЬЕВОЙ ВОДЫ! Качество воды должно соответствовать требованиям ГОСТ Р 51252-98.**

На вход воды установить фильтр (тонкость очистки 0,08 мм) и перекрывающий вентиль, а для воды с жесткостью, превышающей 10°F (по французской шкале), установить дополнительно смягчитель воды. Рекомендуется фильтр-водоумягчитель BRITA PURITY C150 Quell ST или аналогичные других производителей.

После подачи воды на шкаф визуально проконтролировать отсутствие течи и каплеобразования в местах подключения подвода воды.

Сдача в эксплуатацию смонтированного шкафа оформляется по установленной форме.

#### **Снятие секций шкафа.**

При необходимости снятия секций (жарочных камер) предусмотрены боковые отверстия под рым-болты M8x20.

Для снятия секции, требуется снять с боковых стенок пластиковые заглушки. Установить четыре рым-болта, с помощью которых поднять секцию с пазов (Секции не закреплены между собой).

!!! Рым-болты не входят в комплект поставки (закупить отдельно).

## **7. ПОРЯДОК РАБОТЫ**

**Прежде чем включить шкаф пекарский электрический ЭШП, внимательно ознакомьтесь с настоящим руководством по эксплуатации и, в первую очередь, с указаниями по технике безопасности, элементами управления и надписями на ЭШП.**

Откройте краны подвода воды к каждой секции ЭШП.

Включите шкаф в сеть, включив автоматический выключатель в стационарной проводке.

На пленочной клавиатуре загорается светодиод кнопки «Вкл/Откл», все остальные светодиоды и индикаторы погашены.

Для включения ЭШП нажать и отпустить кнопку «Вкл/Откл»:



- гаснет светодиод «Вкл/Откл»;
- зажигается светодиод последнего выбранного режима («**Ручной**» или «**Программы**»), который был до выключения;
- загораются семисегментные индикаторы режима.

### 7.1 Режим «Ручной».







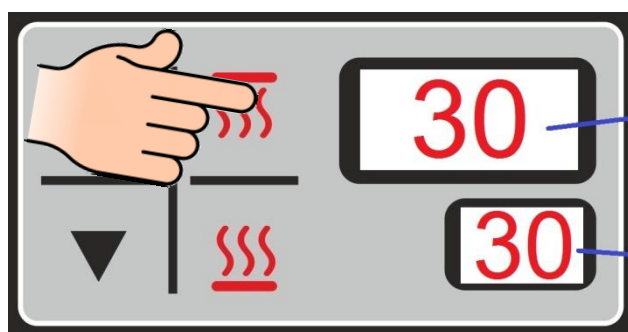

Выберите режим «**Ручной**» – нажмите и отпустите кнопку «», при этом светодиод предыдущего режима гаснет и зажигается светодиод выбранного режима.

Установите значение параметра «**Температура в камере**». Нажмите и отпустите кнопку «». При этом значение заданного параметра «**Температура в камере**», «большой» индикатор, начинает мигать.





Температура  
в камере

Температура  
пода

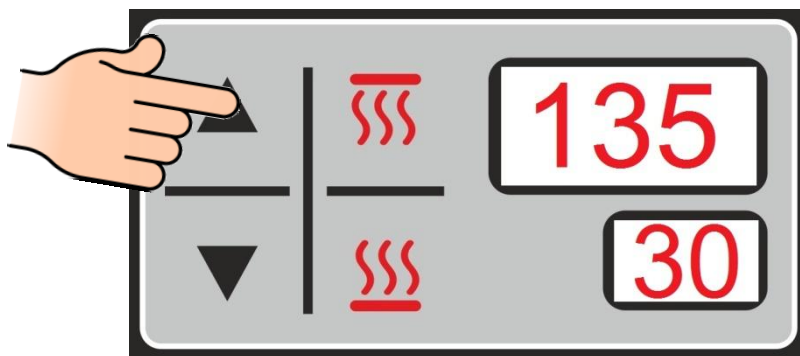





Кнопкой «» или «» установите новое значение параметра «**Температура в камере**». При нажатии и отпуске кнопки «» или «» заданное значение изменяется на единицу. При удержании кнопки «» или «» показание изменяется на число кратное пять (например: 30, 31, 32, 35, 40 и т.д.).

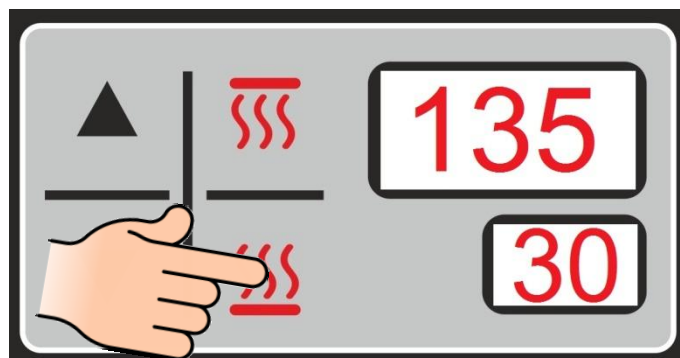



Повторно нажмите и отпустите кнопку «» - запись значения температуры в память контроллера. При этом индикатор заданного значения изменяемого параметра перестает мигать.

Установите значение параметра «**Температура пода**». Нажмите и отпустите кнопку «». При этом значение заданного параметра «**Температура пода**», «маленький» индикатор, начинает мигать.

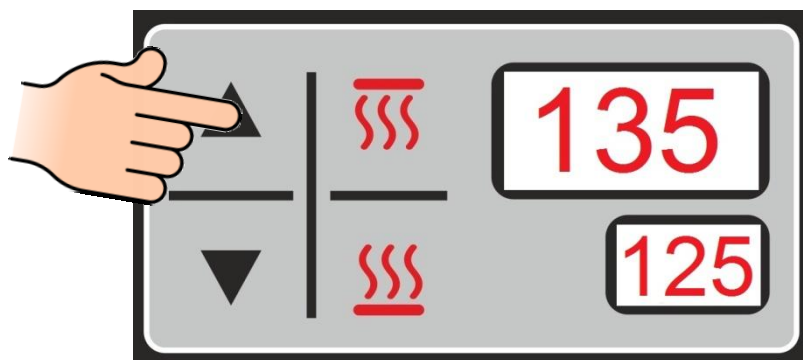

Кнопкой «» или «» установите новое значение параметра «**Температура пода**». При нажатии и отпуске кнопки «» или «» заданное значение изменяется на единицу. При удержании кнопки «» или «» показание изменяется на число кратное пять (например: 30, 31, 32, 35, 40 и т.д.).



Повторно нажмите и отпустите кнопку «» - запись значения температуры в память контроллера. При этом индикатор заданного значения изменяемого параметра перестает мигать.

Установите значение параметра «**Время подачи воды**». Нажмите и отпустите кнопку «». При этом значение заданного параметра «**Время подачи воды**», «большой» индикатор, начинает мигать.

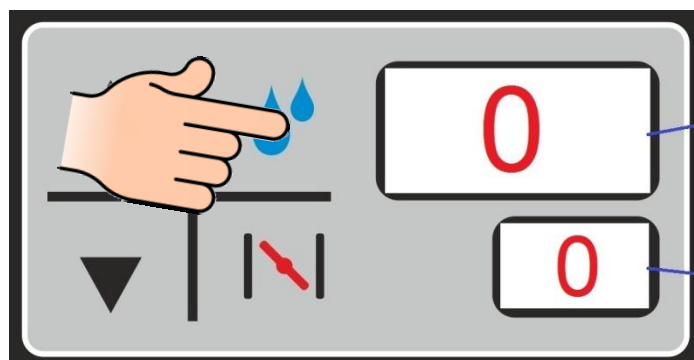

Время подачи воды (сек)

Время продувки камеры (мин)

Кнопкой «▼» или «▲» установите новое значение параметра **«Время подачи воды»**. При нажатии и отпуске кнопки «▼» или «▲» заданное значение изменяется на единицу. При удержании кнопки «▼» или «▲» показание изменяется на число кратное пять (например: 3, 4, 5, 10 и т.д.).

Повторно нажмите и отпустите кнопку  - запись значения времени подачи воды в память контроллера. При этом индикатор заданного значения изменяемого параметра перестает мигать.

Установите значение параметра **«Время продувки камеры»**. Нажмите и отпустите кнопку . При этом значение заданного параметра **«Время продувки камеры»**, «маленький» индикатор, начинает мигать.

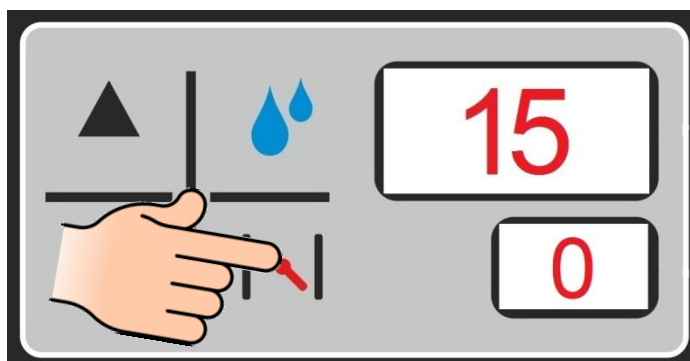

Кнопкой «▼» или «▲» установите новое значение параметра **«Время продувки камеры»**. При нажатии и отпуске кнопки «▼» или «▲» заданное значение изменяется на единицу. При удержании кнопки «▼» или «▲» показание изменяется на число кратное пять (например: 1, 2, 5, 10 и т.д.).

Повторно нажмите и отпустите кнопку  - запись значения времени продувки камеры в память контроллера. При этом индикатор заданного значения изменяемого параметра перестает мигать.

Установите параметр времени - **«Таймер»** - нажмите и отпустите кнопку . При этом значение заданного параметра **«Таймер»**, «большой» индикатор, начинает мигать.

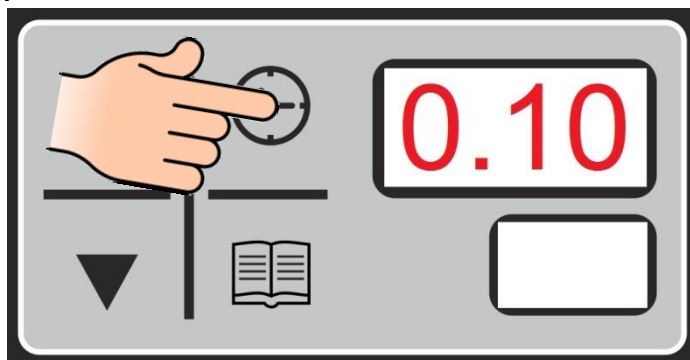

Кнопками «▼» или «▲» установить новое значение параметра. При единичном нажатии кнопки «▼» или «▲» показание изменяется на единицу. При удержании кнопки «▼» или «▲», более 1 с., показание изменяется на число кратное пяти (например: 22,23, 25, 30 и т.д.).



Повторное нажатие кнопки «» вызывает сохранения параметра в память контроллера. При этом индикатор заданного значения изменяемого параметра перестает мигать.



Нажмите кнопку «» - «Пуск».

## 7.2 Режим «Программный»

**ВНИМАНИЕ! Программы, сохраняемые в памяти ЭСП, не защищены паролем и могут быть изменены другими пользователями!**

Режим «Программный»: работа по сохраненным режимам и параметрам.

Количество программ – 110.

Максимальное количество шагов – 4.



Выберите режим «Программный» – нажмите и отпустите кнопку «», при этом светодиод предыдущего режима гаснет и загорается светодиод выбранного режима.

На индикаторе (6) высвечивается надпись «P01» (номер программы) и загорается светодиод шага программы (P01-110).

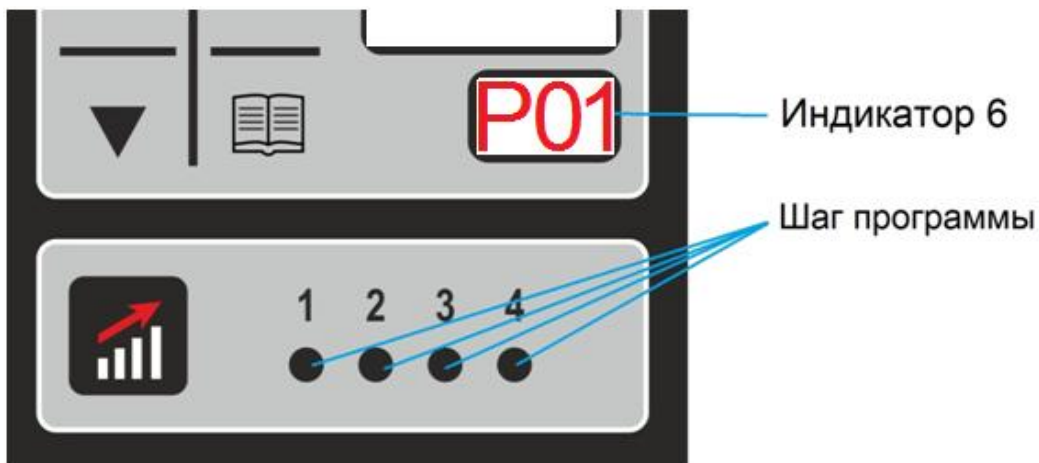

Установите значение параметра «**Температура в камере**» (Установку значений «**Температура в камере**» смотрите выше в разделе режима «**Ручной**»).

Установите значение параметра «**Температура пода**» (Установку значений «**Температура пода**» смотрите выше в разделе режима «**Ручной**»).

Установите значение параметра «**Время подачи воды**» (Установку значений «**Время подачи воды**» смотрите выше в разделе режима «**Ручной**»).

Установите значение параметра «**Время продувки камеры**» (Установку значений «**Время продувки камеры**» смотрите выше в разделе режима «**Ручной**»).





Установите параметра времени - «**Таймер**» - (Установку значений «**Таймер**» смотрите выше в разделе режима «**Ручной**»).



Для выбора следующего шага нажимаем кнопку «» и загорается светодиод следующего шага программы.



Далее установите параметры «**Температура в камере**», «**Температура пода**», «**Время подачи воды**», «**Время продувки камеры**», «**Таймер**».

Для выбора следующей программы нажимаем на кнопку «». На индикаторе (6) начинает мигать значение номера программы. Изменяемый параметр должен мигать один раз в секунду. При единичном нажатии кнопки «» или «» показание изменяется на единицу. При удержании кнопки (более 1 с) «» или «» показание изменяется на число кратное пяти (например: 10, 11, 15, 20 и т.д.).

Для выбора следующей программы нажимаем кнопку «».

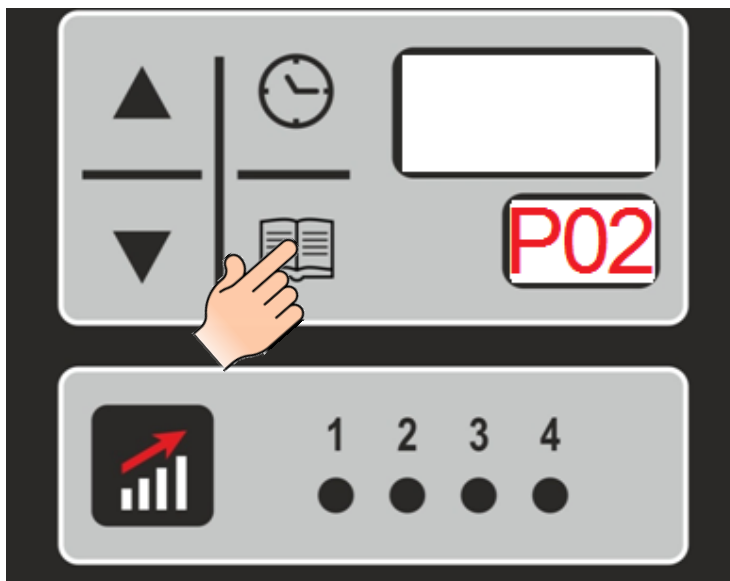

Для выбора номера «**Программы**» повторно нажимаем кнопку «**Программы**» «» на индикаторе (6) номер программы перестает мигать.

Для работы в режиме «**Программный**», выбирайте одну из ранее сохраненных программ и нажмите кнопку «**Пуск**».

Параметры всех режимов должны сохраняться в памяти после изменений.

Во время выполнения режима шкафа при открывании двери блокируется работа вентилятора продувки камеры и подача воды в камеру. На индикатор текущего параметра «**Температура в камере**», выводится информационная надпись «**Doo**» и включается звуковая сигнализация. Отсчет таймера останавливается.

## ПОРЯДОК ОБНОВЛЕНИЯ ПРОГРАММНОГО ОБЕСПЕЧЕНИЯ

### 2.1 Порядок обновления ПО.

2.1.1 Обесточить контроллер, выключив автоматический выключатель на щите монтажном (далее ЩМ).

2.1.2 Вставить в соответствующий USB-разъем контроллера флэш-носитель.

2.1.3 Удерживая кнопку «**Вкл/Откл**», подать напряжение питания на контроллер, включив автоматический выключатель на ЩМ.



2.1.4 Сообщения, выводимые в режиме обновления ПО, представлены в таблице 4.

Таблица 4

Этап обновления	Номер индикатора	Сообщение на индикаторе	Примечание
Запуск	3	S	Начало обновления
Обновление	3	0,1,2,3,4,5,6,7,8,9	Происходит смена символов от 0 до 9
Завершение	3	E	Успешное завершение
	4	1	Отсутствует флэш-носитель
	4	2	Нет файла прошивки
	4	3	Некорректный файл прошивки
	4	4	Ошибка чтения файла прошивки
	4	5	Ошибка обмена при обновлении

2.1.5 Для выхода из режима обновления, обесточить контроллер, выключив автоматический выключатель на ЩМ.

2.1.6 Извлечь флэш-носитель из USB-разъема контроллера.

**Примечание:** формат флэш-носителя должен соответствовать FAT32.

Перед приготовлением пищи духовку необходимо прогреть до температуры 150-180°C. После этого допускается дальнейшее увеличение температуры до требуемого уровня. При первом включении изделия может появиться неприятный запах. Это происходит из-за поверхностного окисления прокаливаемых элементов, после металл стабилизируется и больше не будет возникать запах. После того, как изделие прошло стадию прогрева все металлические материалы достигли подлежащей температуры можно приступить к процессу приготовления пищи. Далее можно приступить к выпечке.

**ВНИМАНИЕ!** При укладке продуктов в изделие соблюдайте меры предосторожности и не касайтесь верхних ТЭНов! При работе используйте средства индивидуальной защиты (теплостойкие рукавицы, защитный костюм и прочее).

Время и температура приготовления выпечки и других продуктов зависит от толщины и формы теста, количества и качества других ингредиентов. Оптимальный выбор температуры и времени приготовления выпечки в большей степени

зависит от опыта пользователя. Перед эксплуатацией рекомендуем провести пробную выпечку с целью диагностики характеристик оборудования.

Процесс приготовления выпечки может контролироваться с помощью внутреннего освещения изделия. Для подсветки камеры изделия включите кнопку освещения.

ПОСЛЕ окончания работы, отключить изделие от электросети, выключив автоматический выключатель в стационарной электропроводке.

Чистка изделия (стеклянная дверца и т.д.) должны проводиться при обесточенном (автоматический выключатель в стационарной проводке находится в положении «Выкл») и охлажденном шкафу. Воспользуйтесь мягкой губкой, смоченной в воде или профессиональным моющим средством.

Запрещается использовать химические вещества, не предназначенные для чистки кухонного оборудования, абразивные и коррозионные вещества.

**ВНИМАНИЕ! Запрещается чистить шкаф струями воды - это может повредить элементы электрической схемы!**

Если изделие не будет использоваться в течение длительного времени (выходные, каникулы и т.п.), необходимо отключить её от электросети, выключив автоматические выключатели в стационарной проводке, закройте краны подачи воды, и тщательно очистить.

## 8. ТЕХНИЧЕСКОЕ ОБСЛУЖИВАНИЕ

Техническое обслуживание и ремонт должен производить электромеханик III – V разрядов, имеющий квалификационную группу по электробезопасности не ниже третьей. В процессе эксплуатации изделия необходимо выполнить следующие виды работ в системе технического обслуживания и ремонта:

*ТО – регламентированное техническое обслуживание* – комплекс профилактических мероприятий, осуществляемых с целью обеспечения работоспособности или исправности изделия;

*ТР – текущий ремонт* – ремонт, осуществляемый в процессе эксплуатации, для обеспечения или восстановления работоспособности изделия и состоящий в замене и (или) восстановлении ее отдельных частей и их регулировании.

Периодичность технического обслуживания и ремонтов:

- техническое обслуживание (ТО) проводится 1 раз в месяц;
- текущий ремонт (ТР) – при необходимости.

**ВНИМАНИЕ! При техническом обслуживании и ремонте изделия выключить автоматический выключатель в стационарной проводке и вывесить табличку «НЕ ВКЛЮЧАТЬ! РАБОТАЮТ ЛЮДИ!»**

При техническом обслуживании изделия проделайте следующие работы:

- проверить внешним осмотром изделия на соответствие правилам техники безопасности;
- проверить линию заземления от зажима заземления изделия до контура заземления цеха;
- проверить цепь заземления самого изделия (то есть от зажима заземления до доступных металлических частей – сопротивление должно быть не более 0,1 Ом);
- проверить целостность цепи выравнивания потенциала;
- проверить исправность электропроводки от автоматического выключателя электрощита до блока сетевых зажимов изделия;

- проверить целостность шнура питания изделия;
- проверить состояние электропроводки и электроаппаратуры изделия, при необходимости подтянуть винтовые зажимы;
- проверить уплотнитель двери и плотности прилегания двери;
- проверить крепление датчика термовыключателя;
- проверить исправности ламп освещения камеры;
- проверить водяную линию на целостность соединений и отсутствии течи;
- при необходимости провести дополнительный инструктаж работников по технике безопасности при эксплуатации изделия.

При ТР проводятся все работы, предусмотренные при ТО и ремонт или замена отдельных частей.

После окончания ТО и ТР необходимо внести запись в таблицу 6.

### **8.1 Замена лампы освещения:**

Порядок замены лампы освещения:

- выключите изделие - установите автоматический выключатель в стационарной проводке в положение «Выкл.»;
  - охладите изделие до + 40°;
  - открутите 6 винтов на правой (левой) боковой стенке и снимите стенку;
  - открутите два винта крепления кронштейна светильника;
  - замените лампу лампой накаливания (40Вт, 230В, цоколь E27);
- Сборку произведите в обратной последовательности.

### **8.2 Замена шнура питания:**

При выявлении повреждения шнура питания следует его заменить специальным шнуром из маслостойкой оболочки, защищенным гибкими кабелями не легче обычных шнуров с оболочкой из полихлорпропилена или другой равноценной синтетической оболочкой (код обозначения 60245 IEC57) в соответствии с Таблицей 3 Руководства.

Замену шнура должна производить только уполномоченная изготовителем организация в следующей последовательности:

- обесточить изделие - установить автоматический выключатель в распределительном шкафу в положение «Выкл.»;
- отсоединить шнур питания от сети;
- используя крестовую отвертку, снять винты крепления крышки правой боковой стенки и крышку;
- на клеммном блоке КББЗ ослабить винты и снять провода шнура питания;
- ослабьте гайку кабельного ввода и снимите поврежденный шнур питания;
- проложить новый шнур питания и произвести сборку в обратной последовательности.

## **9. ВОЗМОЖНЫЕ НЕИСПРАВНОСТИ И СПОСОБЫ ИХ УСТРАНЕНИЯ**

**ВНИМАНИЕ!** Все работы по устранению неисправностей и замене комплектующих проводить только на обесточенном изделии, выключив автоматический выключатель в стационарной проводке.

Наименование неисправности	Вероятная причина	Методы устранения
<p>После нажатия кнопки «Вкл/Откл» на индикатор параметра «Температура в камере» выводится значение E01, включается звуковая сигнализация. Контроллер не реагирует на нажатие кнопок, освещение камеры не включается.</p>	<ol style="list-style-type: none"> <li>1. Обрыв термопары камеры.</li> <li>2. Неисправен контроллер.</li> </ol>	<ol style="list-style-type: none"> <li>1. Обесточить ЭШП, выключив автоматический выключатель в стационарной проводке.</li> <li>2. Снять крышку правой боковой стенки.</li> <li>3. Визуально проконтролировать надежность установки ответной части разъема X2 «Камера» и обжим проводов термопары на ответной части разъема.</li> <li>4. Если разъем установлен надежно и обжим проводов в разъеме удовлетворительная, то отсоединить разъем и комбинированным прибором, режим измерения сопротивления, проверит целостность рабочего спая. Если рабочий спай в обрыве – заменить термопару.</li> </ol> <p>Внимание! При подключении термопары соблюдайте полярность.</p> <p>Если в п.1...4 не выявлены отклонения - заменить контроллер.</p>
<p>После нажатия кнопки «Вкл/Откл» на индикатор параметра «Температура в камере» выводится значение E02, включается звуковая сигнализация. Контроллер не реагирует на нажатие кнопок, освещение камеры не включается.</p>	<ol style="list-style-type: none"> <li>1. Обрыв термопары пода.</li> <li>2. Неисправен контроллер.</li> </ol>	<ol style="list-style-type: none"> <li>1. Обесточить ЭШП, выключив автоматический выключатель в стационарной проводке.</li> <li>2. Снять крышку правой боковой стенки.</li> <li>3. Визуально проконтролировать надежность установки ответной части разъема X5 «Под» и обжим проводов термопары на ответной части разъема.</li> <li>4. Если разъем установлен надежно и обжим проводов в разъеме удовлетворительная, то отсоединить разъем и комбинированным прибором, режим измерения сопротивления, проверит целостность рабочего спая. Если рабочий спай в обрыве – заменить термопару.</li> </ol> <p>Внимание! При подключении термопары соблюдайте полярность.</p> <p>Если в п.1...4 не выявлены отклонения - заменить контроллер.</p>
<p>После нажатия кнопки «Вкл/Откл» на индикатор параметра «Температура в камере» выводится значение E03, включается звуковая сигнализация. Контроллер не реагирует на нажатие кнопок, освещение камеры не включается.</p>	<ol style="list-style-type: none"> <li>1. Температура в зоне размещения контроллера превышает (плюс) 70°C.</li> <li>2. ЭШП установлен рядом с другим тепловым оборудованием или температура в помещении не соответствует норме.</li> <li>3. Неисправен контроллер.</li> </ol>	<ol style="list-style-type: none"> <li>1. Обесточить ЭШП, выключив автоматический выключатель в стационарной проводке.</li> <li>2. Увеличить расстояние между ЭШП и тепловым оборудованием.</li> <li>3. Заменить контроллер.</li> </ol>
<p>После нажатия кнопки «Вкл/Откл» на индикатор выводится значение E04, включается звуковая сигнализация. Контроллер не реагирует на нажатие кнопок, освещение камеры не включается.</p>	<ol style="list-style-type: none"> <li>1. Сработала аварийная защита духовки (плюс) 365°C.</li> <li>2. Сгорел предохранитель 5А на контроллере.</li> <li>3. Перепутано подключение фазного и нейтрального проводов к контроллеру А2.</li> <li>4. Неисправен контроллер.</li> </ol>	<ol style="list-style-type: none"> <li>1. Обесточить ЭШП, выключив автоматический выключатель в стационарной проводке.</li> <li>2. Снять крышку правой боковой стенки..</li> <li>3. Если сработал термовыключатель (плюс) 365°, устранить причину срабатывания.</li> <li>4. Проверить наличие напряжения на разъеме X11:1.</li> <li>5. После устранения причины, заменить предохранитель.</li> <li>6. Проверить подключение фазного провода к А2:L, нейтральный- А2:N. Исправить, если не соответствует.</li> <li>7. Если не сработал термовыключатель (плюс) 365°C и все цепи исправны, а контроллер выдает сигнализацию ошибки – заменить контроллер.</li> </ol>

<p>После нажатия кнопки «Пуск/Стоп», при закрытой двери, на индикаторе текущего значения параметра «Температура в камере» «doo», работает звуковая сигнализация.</p>	<p>1. Неисправность геркона SQ1 двери. 2. Неисправен контроллер.</p>	<p>1. Обесточить ЭШП, выключив автоматический выключатель в стационарной проводке. 2. Снять крышку правой боковой стенки. 3. Визуально проконтролировать надежность установки ответной части разъема X10. 4. Отсоединить разъем X10. Комбинированным прибором, режим измерения сопротивления, проверить целостность цепи и состояние контакта при открытой и закрытой двери. При закрытой двери контакт замкнут.</p>
<p>Отсутствует освещение камеры, индикаторы контроллера включаются.</p>	<p>Перегорели лампы освещения камеры;</p>	<p>Обесточить ЭШП, выключив автоматический выключатель в стационарной проводке и заменить лампы освещения.</p>
<p>Долго нагревается камера.</p>	<p>Плохое контактное соединение проводов. Неисправен один или несколько ТЭН-ов. Неисправен(ы) контакт(ы) КМ2, КМ3.</p>	<p>1. Обесточить ЭШП, выключив автоматический выключатель в стационарной проводке. 2. Снять крышку правой боковой стенки. 3. Комбинированным прибором проверить сопротивление ТЭН-ов и целостность цепи контроллер (разъем X11) – контактор КМ2, КМ3. 4. Заменить неисправный элемент.</p>
<p>Вентилятор продувки не вращается</p>	<p>Неисправны вентилятор или контроллер.</p>	<p>1. Обесточить ЭШП, выключив автоматический выключатель в стационарной проводке. 2. Комбинированным прибором проверить целостность цепи от разъема X11 до вентилятора, устранить обрыв. 3. Заменить вентилятор. Комбинированным прибором проверить целостность цепи от разъема X11 до эл. двигателя, устранить обрыв. Если в п.1...3 не выявлены отклонения - заменить контроллер.</p>
<p>Контроллер не реагирует на нажатие кнопок.</p>	<p>Не подключен шлейф пленочной клавиатуры к контроллеру. Неисправна клавиатура. Неисправен контроллер</p>	<p>1. Обесточить ЭШП, выключив автоматический выключатель в стационарной проводке. 2. Снять крышку правой боковой стенки 3. Визуально проконтролировать надежность установки шлейфа пленочной клавиатуры к разъему X8 и X6. 4. Если шлейф подключен правильно и контроллер не реагирует на нажатие кнопок, отсоединить пленочной клавиатуры от разъема X8 и X6. Снять контроллер с панели управления. Подать питание на ЭШП и с помощью технологической перемычки замыкать контакты, согласно электрической схеме на рис. 4 – имитация нажатия кнопки. Определить неисправный элемент и заменить.</p>
<p>Не зажигаются светодиоды на пленочной клавиатуре.</p>	<p>Не подключен шлейф пленочной клавиатуры к контроллеру. Неисправна пленочная клавиатура или контроллер</p>	<p>Определить неисправный элемент и заменить.</p>

**10. СВИДЕТЕЛЬСТВО О ПРИЕМКЕ**

Шкаф пекарский электрический подовый ЭШП- -01КП 3EN Super, заводской номер \_\_\_\_\_, изготовленный на ООО «ЭЛИНОКС», соответствует ТУ 28.93.15-024-01330768-2018 и признан годной для эксплуатации.

Контроллер \_\_\_\_\_

Дата выпуска \_\_\_\_\_

личные подписи (оттиски личных клейм) должностных лиц предприятия, ответственных за приемку изделия

**11. СВИДЕТЕЛЬСТВО О КОНСЕРВАЦИИ**

Шкаф пекарский электрический подовый ЭШП- -01КП 3EN Super подвергнут на ООО «ЭЛИНОКС» консервации согласно требованиям ГОСТ 9.014.

Дата консервации \_\_\_\_\_

Консервацию произвел \_\_\_\_\_  
(подпись)

**12. СВИДЕТЕЛЬСТВО ОБ УПАКОВКЕ**

Шкаф пекарский электрический подовый ЭШП- -01КП 3EN Super упакован на ООО «ЭЛИНОКС» согласно требованиям, предусмотренным конструкторской документацией.

Дата упаковки \_\_\_\_\_

Упаковку произвел \_\_\_\_\_  
(подпись)

**13. ГАРАНТИИ ИЗГОТОВИТЕЛЯ**

Гарантийный срок эксплуатации изделия - 1 год со дня ввода в эксплуатацию.

Гарантийный срок хранения 1 год со дня изготовления.

В течение гарантийного срока предприятие-изготовитель гарантирует безвозмездное устранение выявленных дефектов изготовления и замену вышедших из строя составных частей изделия, произошедших не по вине потребителя, при соблюдении потребителем условий транспортирования, хранения и эксплуатации изделия.

Гарантия не распространяется на случаи, когда изделие вышло из строя по вине потребителя в результате несоблюдения требований, указанных в паспорте.

Время нахождения изделия в ремонте в гарантийный срок не включается.

В случае невозможности устранения на месте выявленных дефектов предприятие-изготовитель обязуется заменить дефектное изделие.

Все детали, узлы и комплектующие изделия, вышедшие из строя в период гарантийного срока эксплуатации, должны быть возвращены заводу-изготовителю для детального анализа причин выхода из строя и своевременного принятия мер для их исключения.

Рекламация рассматривается только в случае поступления отказавшего узла, детали или комплектующего изделия с указанием номера изделия, даты из-

готовления и установки, копии договора с обслуживающей специализированной организацией, имеющей лицензию и копии удостоверения механика, обслуживающего изделия.

Сдача в эксплуатацию смонтированного изделия оформляется по установленной форме.

#### **14. СВЕДЕНИЯ О РЕКЛАМАЦИЯХ**

Рекламации предприятию-изготовителю предъявляются потребителем в порядке и сроки, предусмотренные Федеральным законом «О защите прав потребителей» от 07.02.1992 г., Гражданским кодексом Российской Федерации (часть первая от 30.11.1994 г. № 51-ФЗ, часть вторая от 26.01.1996 г. № 14-ФЗ, часть третья от 26.11.2001 г. №146-ФЗ, часть четвертая от 18.12.2006 г. № 230-ФЗ), а также Постановлением Правительства РФ от 19.01.1998 г. № 55 «Об утверждении Правил продажи отдельных видов товаров, перечня товаров длительного пользования, на которые не распространяются требования покупателя о безвозмездном предоставлении ему на период ремонта или замены аналогичного товара, и перечня непродовольственных товаров надлежащего качества, не подлежащих возврату или обмену на аналогичный товар других размера, формы, габарита, фасона, расцветки или комплектации».

Рекламации направлять по адресу завода-изготовителя ООО «ЭЛИНОКС»:  
**Чувашская Республика, г. Чебоксары, Базовый проезд, 17.**

**Тел./факс: (8352) 56-06-26, 56-06-85.**

*«Технические вопросы по работе, обслуживанию и сервису оборудования Abat*

*Вы можете задать, обратившись в техническую поддержку завода по горячей линии ООО «ЭЛИНОКС»:*

+7 (8352) 28-63-60

+7 (987) 739-81-08

*e-mail: [service-elinox@abat.ru](mailto:service-elinox@abat.ru)*

**ТОЛЬКО ТЕХНИЧЕСКАЯ ПОДДЕРЖКА,**

**ПО ВСЕМ ОСТАЛЬНЫМ ВОПРОСАМ ОБРАЩАЙТЕСЬ В ОТДЕЛ МАРКЕТИНГА:**

+7 (8352) 56-06-85

*e-mail: [market@abat.ru](mailto:market@abat.ru)*»

#### **15. СВЕДЕНИЯ ОБ УТИЛИЗАЦИИ**

При подготовке и отправке изделия на утилизацию необходимо разобрать и рассортировать составные части изделия по материалам, из которых они изготовлены.

#### **16. УСЛОВИЯ ТРАНСПОРТИРОВАНИЯ И ХРАНЕНИЯ**

Хранение изделия должно осуществляться в транспортной таре предприятия изготовителя по группе условий хранения 4 ГОСТ 15150 при температуре окружающего воздуха не ниже минус 35°С. Срок хранения не более 12 месяцев.

При сроке хранения свыше 12 месяцев владелец изделия обязан произвести переконсервацию изделия по ГОСТ 9.014.



Упакованное изделие следует транспортировать железнодорожным, речным, автомобильным транспортом в соответствии с действующими правилами перевозок на этих видах транспорта. Морской и другие виды транспорта применяются по особому соглашению.

Условия транспортирования в части воздействия климатических факторов – группа 8 по ГОСТ 15150, в части воздействия механических факторов – С по ГОСТ 23170.

Погрузка и разгрузка изделия из транспортных средств должна производиться осторожно, не допуская ударов и толчков.



Рис.5 Схема подключения ЭШП-3-01КП 3EN Super к сети



Рис. 6 Схема подключения ЭШП-3-01КП 3EN Super к водопроводу

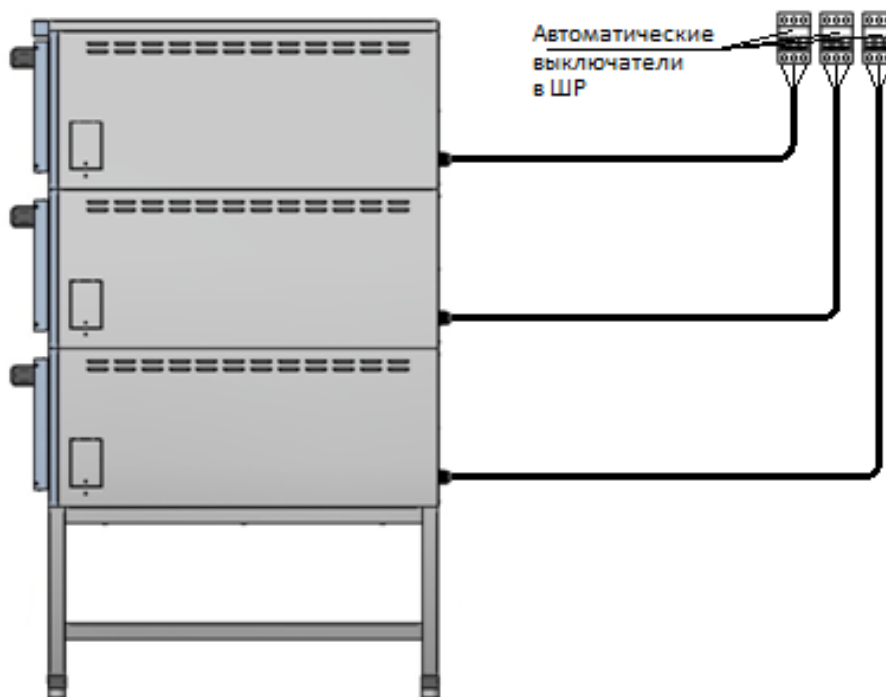

Рис.7 Схема электрическая принципиальная ЭШП-1-01КП 3EN Super

## 17. УЧЕТ ТЕХНИЧЕСКОГО ОБСЛУЖИВАНИЯ И РЕМОНТА В ПЕРИОД ЭКСПЛУАТАЦИИ

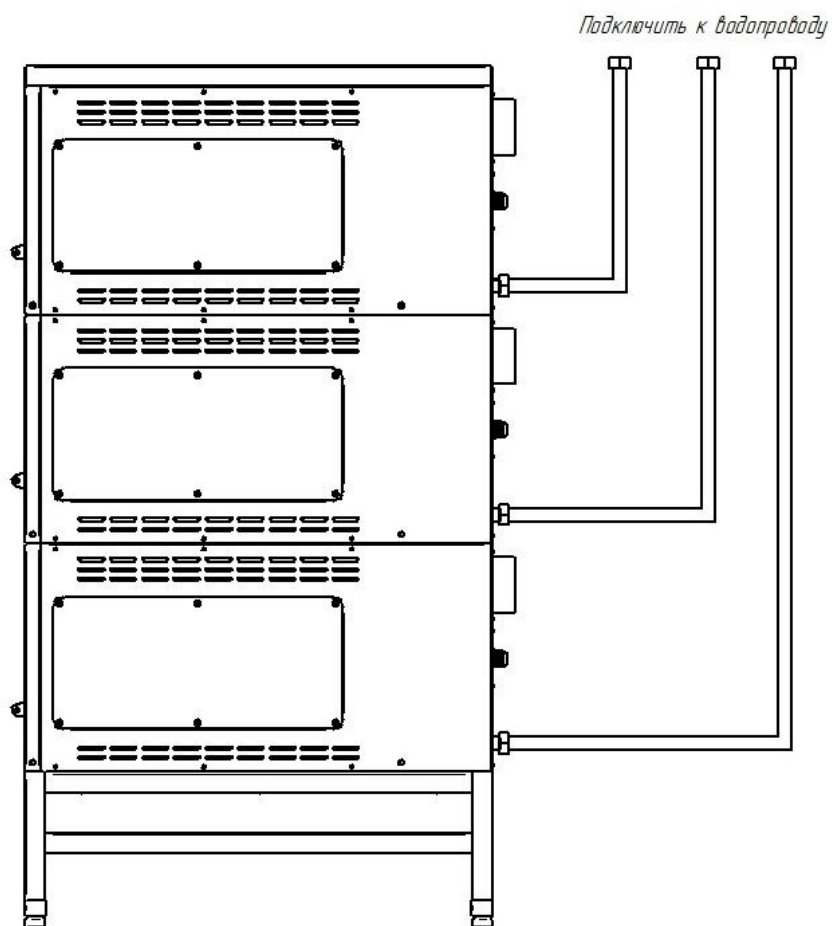
Таблица 6

Дата	Вид технического обслуживания	Краткое содержание выполненных работ	Наименование предприятия, выполнившего техническое обслуживание	Должность, фамилия и подпись	
				выполнившего работу	проверившего работу

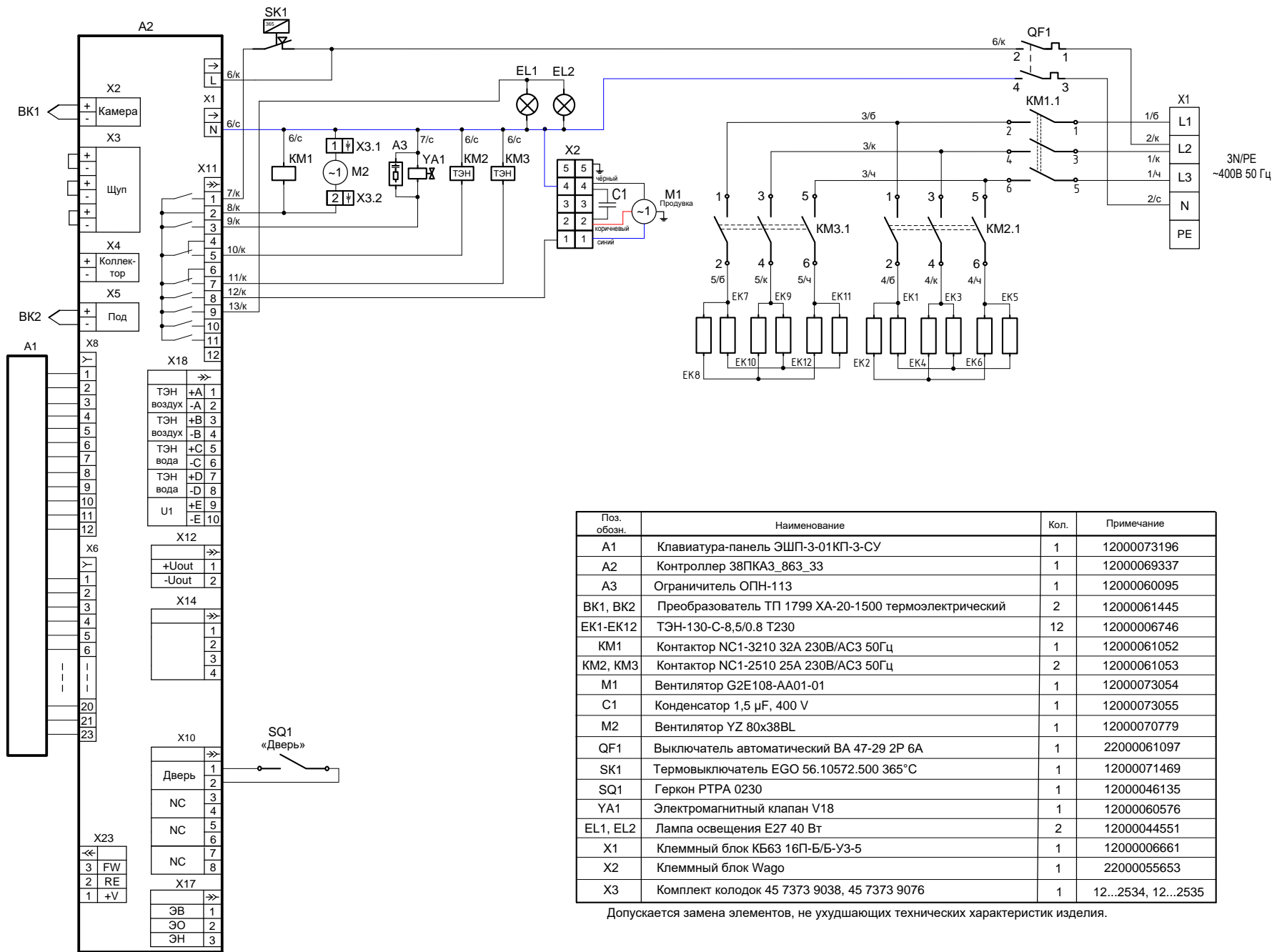
**ПРИЛОЖЕНИЕ А****ООО «ЭЛИНОКС»**428020, Чувашская Республика, г. Чебоксары,  
Базовый проезд, 17**ТАЛОН № 1 НА ГАРАНТИЙНЫЙ РЕМОНТ****ЭШП-**

Заводской № \_\_\_\_\_

\_\_\_\_\_  
(месяц, год выпуска)\_\_\_\_\_  
[дата продажи (поставки) изделия продавцом (поставщиком)]

М.П. \_\_\_\_\_

(подпись)

\_\_\_\_\_  
(дата ввода изделия в эксплуатацию)

М.П. \_\_\_\_\_

(подпись)

Выполнены работы \_\_\_\_\_

(Линия отреза)

**Исполнитель****Владелец**\_\_\_\_\_  
(подпись)\_\_\_\_\_  
(подпись)\_\_\_\_\_  
(наименование предприятия, выполнившего ремонт

и его адрес)

М.П. \_\_\_\_\_

(должность и подпись руководителя предприятия, выполнившего ремонт)

Корешок талона №1

заводской № \_\_\_\_\_ Изъят « \_\_\_\_\_ » \_\_\_\_\_ 20\_\_\_\_ г.

На гарантийный ремонт ЭШП-

Выполнены работы: \_\_\_\_\_

Исполнитель \_\_\_\_\_

М.П. \_\_\_\_\_

Ф.И.О

(подпись)



**ПРИЛОЖЕНИЕ А****ООО «ЭЛИНОКС»**428020, Чувашская Республика, г. Чебоксары,  
Базовый проезд, 17**ТАЛОН № 2 НА ГАРАНТИЙНЫЙ РЕМОНТ****ЭШП-**

Заводской № \_\_\_\_\_

\_\_\_\_\_  
(месяц, год выпуска)\_\_\_\_\_  
[дата продажи (поставки) изделия продавцом (поставщиком)]

М.П. \_\_\_\_\_

(подпись)

\_\_\_\_\_  
(дата ввода изделия в эксплуатацию)

М.П. \_\_\_\_\_

(подпись)

Выполнены работы \_\_\_\_\_

(Линия отреза)

Исполнитель

Владелец

\_\_\_\_\_  
(подпись)\_\_\_\_\_  
(подпись)\_\_\_\_\_  
(наименование предприятия, выполнившего ремонт)\_\_\_\_\_  
и его адрес)

М.П. \_\_\_\_\_

\_\_\_\_\_  
(должность и подпись руководителя предприятия, выполнившего ремонт)

Корешок талона №2

На гарантийный ремонт ЭШП- заводской № \_\_\_\_\_ Изъят « \_\_\_\_\_ » \_\_\_\_\_ г.

Выполнены работы: \_\_\_\_\_

Исполнитель \_\_\_\_\_

М.П. \_\_\_\_\_

Ф.И.О

(подпись)





**ПРИЛОЖЕНИЕ А****ООО «ЭЛИНОКС»**428020, Чувашская Республика, г. Чебоксары,  
Базовый проезд, 17**ТАЛОН № 3 НА ГАРАНТИЙНЫЙ РЕМОНТ****ЭШП-**

Заводской № \_\_\_\_\_

\_\_\_\_\_  
(месяц, год выпуска)\_\_\_\_\_  
[дата продажи (поставки) изделия продавцом (поставщиком)]

М.П. \_\_\_\_\_

(подпись)

\_\_\_\_\_  
(дата ввода изделия в эксплуатацию)

М.П. \_\_\_\_\_

(подпись)

Выполнены работы \_\_\_\_\_

(Линия отреза)

Исполнитель

Владелец

\_\_\_\_\_  
(подпись)\_\_\_\_\_  
(подпись)\_\_\_\_\_  
(наименование предприятия, выполнившего ремонт)\_\_\_\_\_  
и его адрес)

М.П. \_\_\_\_\_

\_\_\_\_\_  
(должность и подпись руководителя предприятия, выполнившего ремонт)

Корешок талона №3

На гарантийный ремонт ЭШП- заводской № \_\_\_\_\_ Изъят « \_\_\_\_\_ » \_\_\_\_\_ 20\_\_\_\_ г.

Выполнены работы: \_\_\_\_\_

Исполнитель \_\_\_\_\_

М.П. \_\_\_\_\_

Ф.И.О

(подпись)





## ЕВРАЗИЙСКИЙ ЭКОНОМИЧЕСКИЙ СОЮЗ ДЕКЛАРАЦИЯ О СООТВЕТСТВИИ



**Заявитель** Общество с ограниченной ответственностью "ЭЛИНОКС"

ОГРН: 1072130009874

Место нахождения: 428020, Российская Федерация, Чувашская Республика - Чувашия, г.Чебоксары, проезд Базовый, д.17

Адрес места осуществления деятельности: 428020, Российская Федерация, Чувашская Республика - Чувашия, г.Чебоксары, проезд Базовый, д.17

Телефон: +78352289944, адрес электронной почты: doz@elinox.ru

в лице генерального директора Туркова Фёдора Прохоровича

**заявляет, что** шкафы пекарские электрические подовые с функцией пароувлажнения для предприятий общественного питания: ЭШП-1-01КП ZEN Super, ЭШП-2-01КП ZEN Super, ЭШП-3-01КП ZEN Super

**изготовитель:** Общество с ограниченной ответственностью "ЭЛИНОКС"

Место нахождения: 428020, Российская Федерация, Чувашская Республика - Чувашия, г.Чебоксары, проезд Базовый, д.17

Адрес места осуществления деятельности по изготовлению продукции: 428020, Российская Федерация, Чувашская Республика - Чувашия, г. Чебоксары, проезд Базовый, д.17

ТУ 28.93.15-024-01330768-2018 «Шкафы пекарские электрические подовые с функцией пароувлажнения типа ЭШП (для предприятий общественного питания). Технические условия»,

код ТН ВЭД ЕАЭС 8419 81 800 0, серийный выпуск

**соответствует требованиям**

ТР ТС 004/2011 "О безопасности низковольтного оборудования"

ТР ТС 010/2011 "О безопасности машин и оборудования"

**Декларация о соответствии принята на основании**

Протокола испытаний №S2-072-20 от 01.10.2020 Испытательного центра Автономной некоммерческой организации "Центр Испытаний и Сертификации "Союз" (аттестат аккредитации №РА.RU.21ME46), технических условий ТУ 28.93.15-024-01330768-2018, обоснования безопасности ЭШП 000.00 ОБ, Руководства по эксплуатации на изделия, Перечня стандартов, Схема декларирования Зд.

**Дополнительная информация**

Стандарты, в результате применения которых на добровольной основе обеспечивается соблюдение требований технического регламента: ГОСТ МЭК 60335-1-2008 «Бытовые и аналогичные электрические приборы. Безопасность. Часть 1. Общие требования», ГОСТ IEC 60335-1-2015 «Бытовые и аналогичные электрические приборы. Безопасность. Часть 1. Общие требования», ГОСТ IEC 60335-2-42-2013 «Безопасность бытовых и аналогичных электрических приборов. Часть 2-42. Частные требования к электрическим шкафам с принудительной циркуляцией воздуха, пароварочным аппаратам и пароварочно-конвективным шкафам для предприятий общественного питания», ГОСТ 12.2.092-94 «Система стандартов безопасности труда. Оборудование электромеханическое и электронагревательное для предприятий общественного питания. Общие технические требования по безопасности и методы испытаний». Условия хранения по группе 4 по ГОСТ 15150-69. Срок хранения - 12 месяцев. Срок службы – 12 лет.

**Декларация о соответствии действительна с даты регистрации по 05.10.2025 включительно**

(подпись)

М.П.

Турков Фёдор Прохорович

(Ф.И.О. заявителя)

**Регистрационный номер декларации о соответствии: ЕАЭС N RU Д-RU.РА01.В. 92353/20**

**Дата регистрации декларации о соответствии: 06.10.2020**





**ЕВРАЗИЙСКИЙ ЭКОНОМИЧЕСКИЙ СОЮЗ**  
**ДЕКЛАРАЦИЯ О СООТВЕТСТВИИ**

**Заявитель** Общество с ограниченной ответственностью "ЭЛИНОКС". ОГРН 1072130069874.  
Адрес места нахождения: 428020, Российская Федерация, Чувашская Республика - Чувашия, город Чебоксары, Базовый проезд, 17. Номер телефона +7(8352)28-99-44, адрес электронной почты doz@elinokh.ru.  
в лице Генерального директора Туркова Федора Прохоровича

заявляет, что

Шкафы пекарские электрические подовые с функцией пароувлажнения для предприятий общественного питания модели ЭШП-1-01КП ZEN Super, ЭШП-2-01КП ZEN Super, ЭШП-3-01КП ZEN Super

**изготовитель** Общество с ограниченной ответственностью "ЭЛИНОКС".

Адрес места нахождения: 428020, Российская Федерация, Чувашская Республика - Чувашия, город Чебоксары, Базовый проезд, 17.

наименование и обозначение документа (документов), в соответствии с которым изготовлена продукция ТУ 28.93.15-024-01330768-2018 "Шкафы пекарские электрические подовые с функцией пароувлажнения типа ЭШП (для предприятий общественного питания). Технические условия"

код ТН ВЭД ЕАЭС 8419 81 800 0

Серийный выпуск.

соответствует требованиям

ТР ТС 020/2011 "Электромагнитная совместимость технических средств"

**Декларация о соответствии принята на основании**

1. Протокол испытаний № 00205-ИЛК/10-2020 от 02.10.2020 Испытательной лаборатории Общества с ограниченной ответственностью "КРОД" (№ РОСС RU.31112.21ПР40);
2. Руководство по эксплуатации на шкаф пекарский электрический подовый ЭШП-3-01КП ZEN Super от 03.08.2020.

Схема декларирования соответствия 1д

**Дополнительная информация**

Перечень стандартов, в результате применения которых на добровольной основе обеспечивается соблюдение требований технического регламента: ГОСТ 30804.3.2-2013 "Совместимость технических средств электромагнитная. Эмиссия гармонических составляющих тока техническими средствами с потребляемым током не более 16 А (в одной фазе). Нормы и методы испытаний", ГОСТ 30804.3.3-2013 "Совместимость технических средств электромагнитная. Ограничение изменений напряжения, колебаний напряжения и фликера в низковольтных системах электроснабжения общего назначения. Технические средства с потребляемым током не более 16 А (в одной фазе), подключаемые к электрической сети при несоблюдении определенных условий подключения. Нормы и методы испытаний", ГОСТ 30805.14.1-2013 "Совместимость технических средств электромагнитная. Бытовые приборы, электрические инструменты и аналогичные устройства. Радиопомехи промышленные. Нормы и методы измерений", ГОСТ 30805.14.2-2013 "Совместимость технических средств электромагнитная. Бытовые приборы, электрические инструменты и аналогичные устройства. Устойчивость к электромагнитным помехам. Требования и методы испытаний".

Условия хранения по группе 4 ГОСТ 15150-69. Гарантийный срок хранения 12 месяцев. Средний срок службы 12 лет.

Декларация о соответствии действительна с даты регистрации по 12.10.2025 включительно.

  
(подпись)



Турков Федор Прохорович  
(Ф.И.О., заявителя)

Регистрационный номер декларации о соответствии: ЕАЭС № RU Д-РУ.МН10.В.01126/20

Дата регистрации декларации о соответствии: 13.10.2020